

Lamello

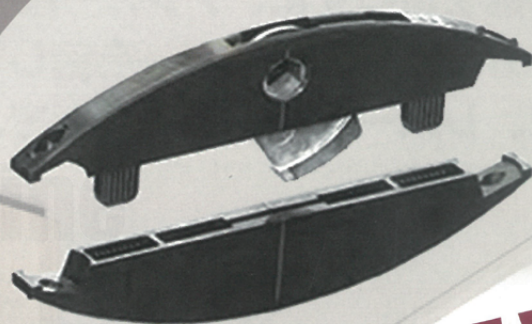

NEW!!

# Clamex S-20

## 薄板用クラメックス

ビスケットジョイントカッターで20番のビスケットと全く同じように加工した4mm幅の溝に取り付けられる組立金具で、8mm厚からの板材の組立に使用できます。分解して、現場で再度組立てることも可能。

≥ 8 mm      ≥ 8 mm

薄いパネル同士の連結も可能です。

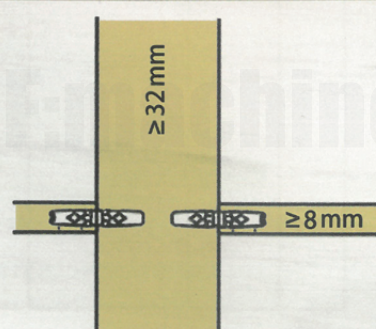
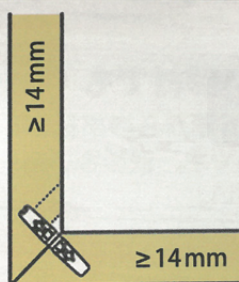
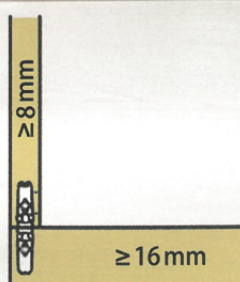

# クラメックス S-20

8mm厚からの板材に装着できる分解可能な組立金具。

装着部分の加工は一般的なビスケットジョイントカッターで行ないます。20番のビスケットの時と同じように溝加工した後、クラメックス S-20のアンカーパーツとロックパーツをその溝に差し入れて、ネジで固定します。接着剤を使わずに、アンカーパーツとロックパーツを噛み合わせてから、アンカーパーツのレバーを回して、部材を組み立てることができます。また、レバーを逆に回すことで、分解することもできます。

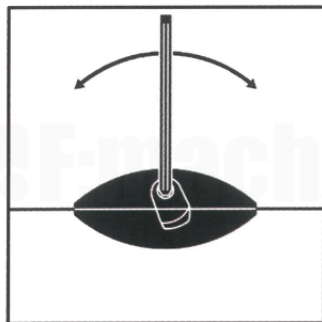
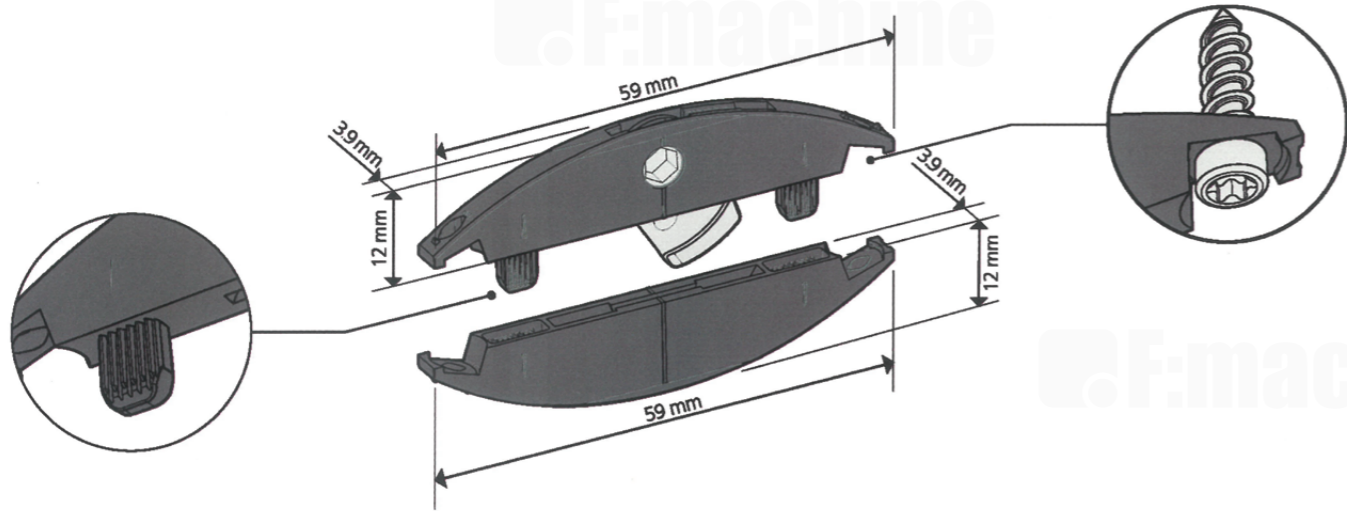

## 組立・分解が簡単

レバーを回すだけで、組み立てることができ、分解することもできます。

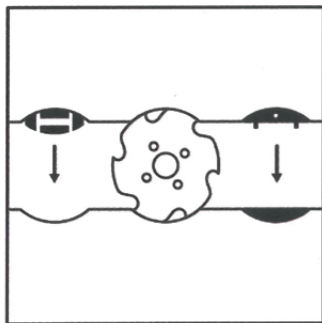

## 溝加工機械は一台

各種ビスケット類と同じビスケットジョイントカッターを使って、溝の加工ができます。

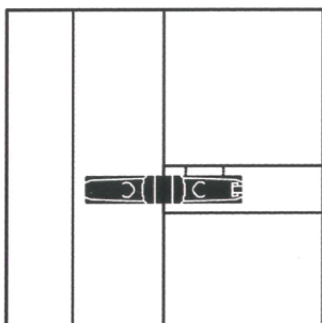

## 薄い部材でも

8mm厚からの部材でも使用でき、嵌め合い精度も高い。

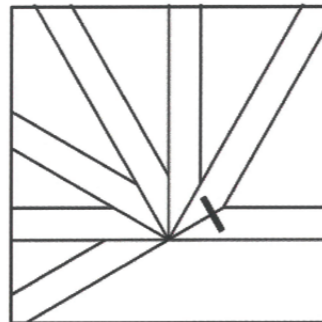

## フレキシビリティ

22.5度から180度までの角度の結合に使用できます。

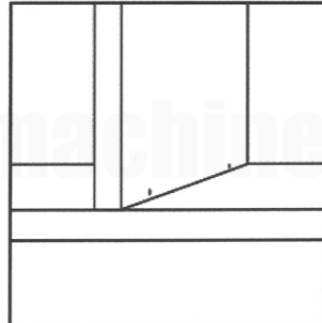

## 見た目は最小限

レバーを回すための六角棒スパナを差し込む穴の直径は6mmと小さく、ほとんど目立ちません。

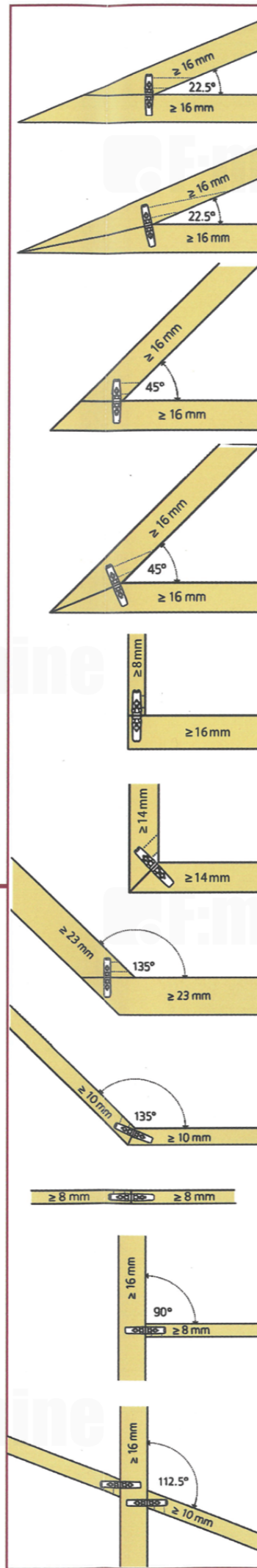

## 溝加工

ビスケットジョイントカッターの溝加工深さを20番に合わせる。

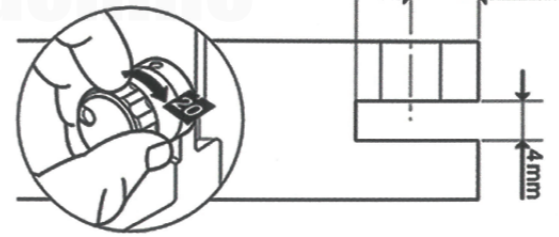

溝加工位置を決める。

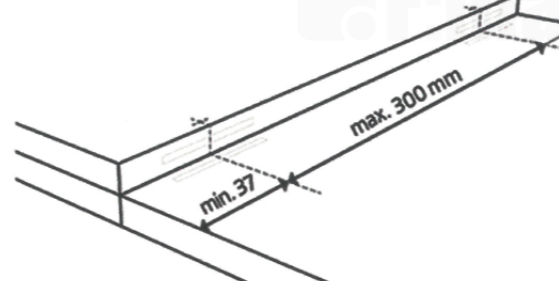

ビスケットジョイントカッターで溝加工する。加工精度の高いジョイントカッターを使用してください。

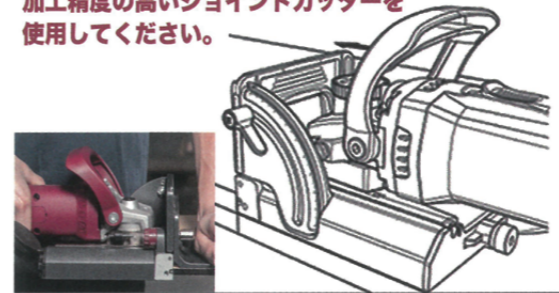

レバー操作用の6mmφの穴をあける。

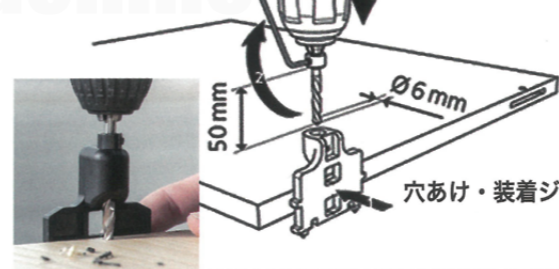

## 装着

クラメックス S-20を溝に装着する。クラメックス S-20が傾いたり、溝の中心に装着されないと組み立てることができません。

1 穴あけ・装着ジグ



2 装着深さを確認する。



3 ネジで固定する。

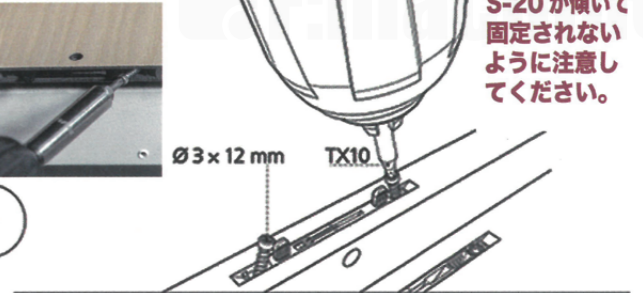

4 六角棒スパナでレバーを回す。

5

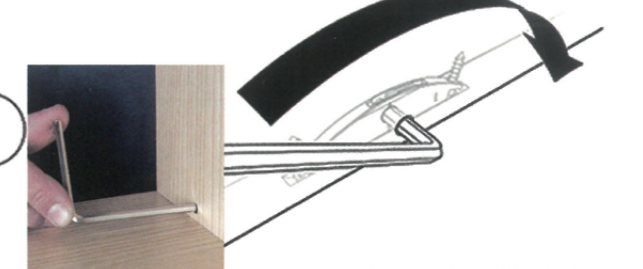

## 引張強度

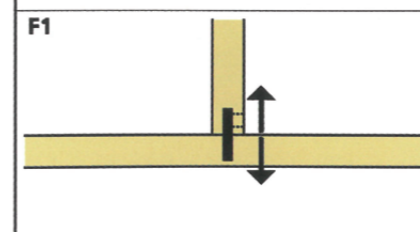

合板	~49kg
MDF	~62kg
ブナ材	~62kg

## 剪断強度

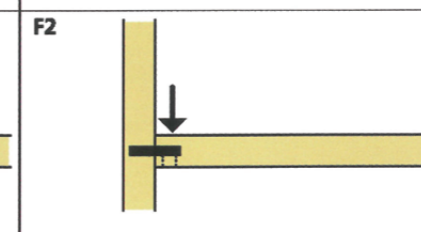

合板	~61kg
MDF	~89kg
ブナ材	~147kg

## 結合強度

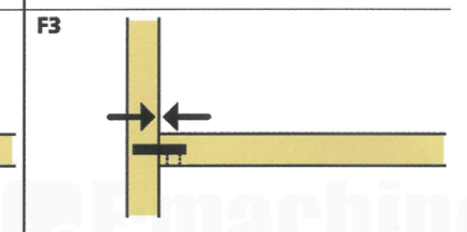

合板	~49kg
MDF	~62kg
ブナ材	~62kg

# クラメックス S-20



## 技術データ

サイズ	59 x 12 x 3.9mm
使用カッターブレード	100φ x 4 x 22mm
金具材質	グラスファイバー樹脂
レバー材質	亜鉛ダイカスト
装着時の公差	長手方向±1mm 半径方向±0mm

## 出荷単位

	品番
20組入り(固定ネジ80本、穴あけ・装着ジグ、トルクスビットTX10付属) (6mm径ドリルとデプスストッパーをお持ちでない時には別途お求めください。)	145243
80組入り(固定ネジ320本、穴あけ・装着ジグ、トルクスビットTX10付属) (6mm径ドリルとデプスストッパーをお持ちでない時には別途お求めください。)	145244
300組入り(穴あけ・装着ジグ付属)	145245
1000組入り(穴あけ・装着ジグ付属)	145246
スターターセット(システナー入り)	145247
クラメックスS-18 80組、トルクス固定ネジ320本、トルクスビットTX10、 穴あけ・装着ジグ、ユニバーサルドリルジグ(6mm径ドリル付き)、六角棒レンチ 六角棒ドライバー	

## 別売品

## 品番

	穴あけ・装着ジグ	125254
	トルクス固定ネジ φ3x12mm (1,500本)	125255
	トルクスTX10ビット1/4"	121281
	ユニバーサルドリルジグ(6mm径ドリル付き)	125253
	6mm径ドリル	131506
	デプスストッパー	255243
	六角棒レンチ	271945
	六角棒ドライバー	251993



Lamello

スイス・ラメロ社輸入販売総代理店  
**テクノツールズ株式会社**

〒208-0035 東京都武蔵村山市中原1-30-10  
電話：042-569-1502 FAX：042-569-1572  
URL：www.techno-tools.co.jp  
E-mail：info@techno-tools.co.jp

**F:machine** 株式会社エフマシン

〒653-0044 兵庫県神戸市長田区南駒栄町 3-6  
TEL 078(742)6654 WEB <https://f-machine.net/>  
FAX 078(641)6767 SHOP <https://fmachine.jp/>